

Fragen?
Ihr Servicepartner
S&N medical
www.sun-med.de

DIE NEO EDITION
DER CS 8200 3D-FAMILIE

Den Unterschied
zu erkennen, macht
den Unterschied aus



CS 8200 3D

NEO EDITION

Erleben Sie das Potenzial Ihrer Praxis in einem aufregenden neuen Licht mit der **CS 8200 3D Neo Edition**. Es handelt sich um ein vielseitiges 4-in-1-DVT-Bildgebungssystem, das einen reibungsloseren Arbeitsablauf ermöglicht, Präzision für jede Entscheidung bietet und bessere Patientenergebnisse liefert.

Die Neo Edition ist eine neue und verbesserte Version der preisgekrönten CS 8200 3D-Technologie. Dieses benutzerfreundliche System ist kompakt genug für enge Räume und bietet selbst drei große Vorteile.

- 1. Herausragende Präzision**
- 2. Reibungsloserer Arbeitsablauf**
- 3. Erweiterte Funktionen**

Erfahren Sie mehr über die **CS 8200 3D Neo Edition**





„Die CS 8200 3D verleiht mir mehr Vertrauen und Sicherheit, um eine bessere Diagnose zu stellen. Als Zahnarzt werde ich so besser vorhersehbar und kann Lösungen anbieten, die vorher nicht möglich waren.“

Dr. Kamal Singh Missan, DDS

Herausragende Präzision

Die **CS 8200 3D Neo Edition** basiert auf Carestream Dentals hochwertiger Imaging-Technologie und Software. Sie bietet zudem eine hervorragende Bildqualität in allen Modalitäten. So können Sie die besten Entscheidungen bei der Diagnose- und Behandlungsplanung treffen.



Für meine **besten Entscheidungen** benötige ich **korrekte Informationen.**

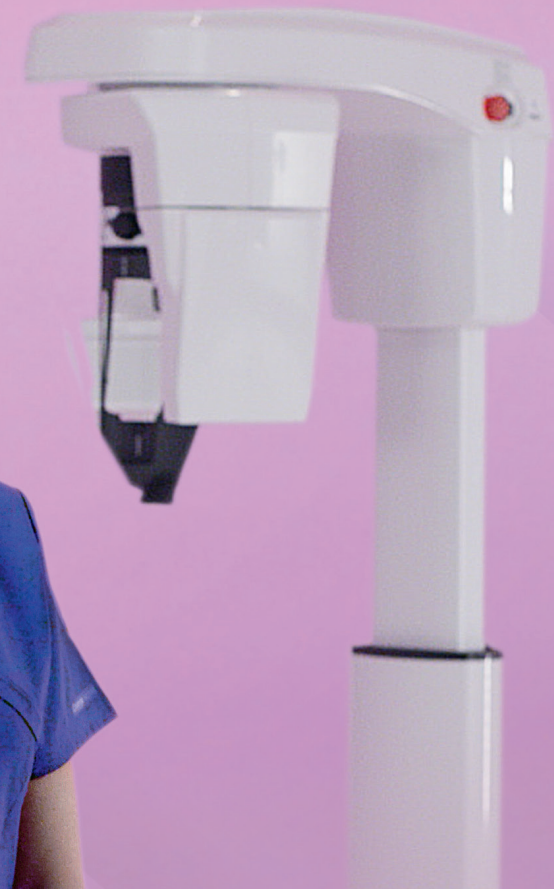

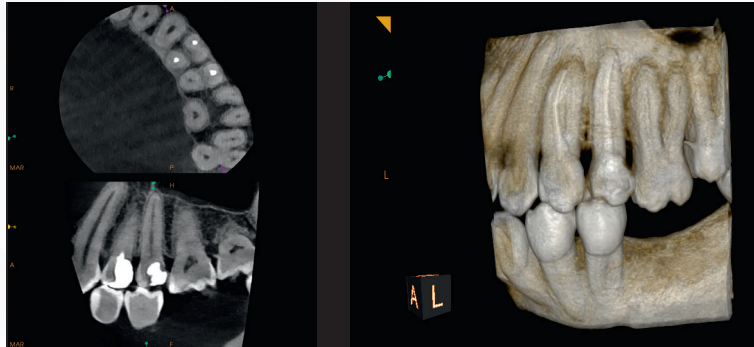

75-Mikron-Präzision

Die CS 8200 3D Neo Edition visualisiert kleinste Details in extrem hochauflösenden Bildern, die sich perfekt für endodontische Indikationen eignen. Aufnahmen können Sie sogar einen 75-Mikron-Scan im Einzel- und Doppelbogenmodus für den endodontischen Vollmundstatus.

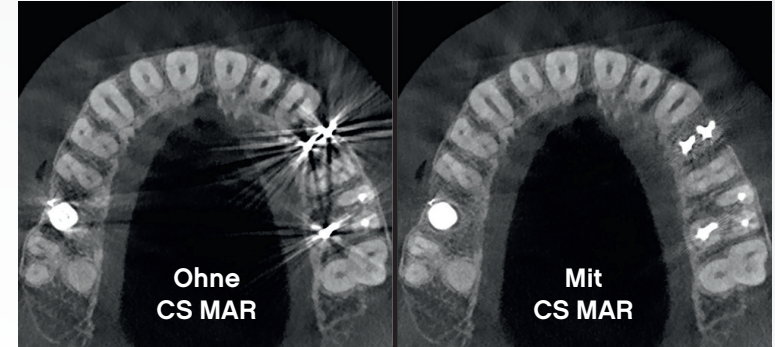

Artefaktfreie Bilder

Die bahnbrechende CS MAR-Technologie mit Echtzeitvergleich reduziert automatisch Metallartefakte, die durch Implantate, Füllungen oder Restaurationen ausgelöst werden. Sie unterstützt die Diagnosestellung und reduziert das Risiko von Fehlinterpretationen.

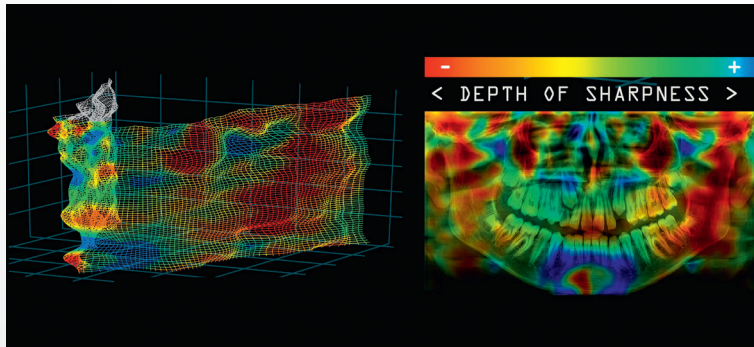

Hervorragende 2D-Aufnahmen

Der Tomosharp-Algorithmus erkennt den Bereich, in dem die Anatomie am schärfsten ist und rekonstruiert automatisch das bestmögliche Panoramabild. Das Resultat? Kristallklare Bilder werden im Handumdrehen aufgenommen.



2D-Bilder mit niedrigerer Dosis

Der Niedrigdosis-Panoramamodus liefert dem Patienten klare Bilder mit 50 % geringerer Dosierung.

Reibungsloserer Arbeitsablauf

Der Untersuchungsablauf ist jetzt weniger kompliziert. Die **CS 8200 3D Neo Edition** verfügt über eine Reihe von speziellen Funktionen, die die Positionierung erleichtern und einen reibungsloseren Arbeitsablauf ermöglichen.



“

Zeit ist immer wichtig.
Deshalb muss für dies
mich so leicht wie
möglich funktionieren.

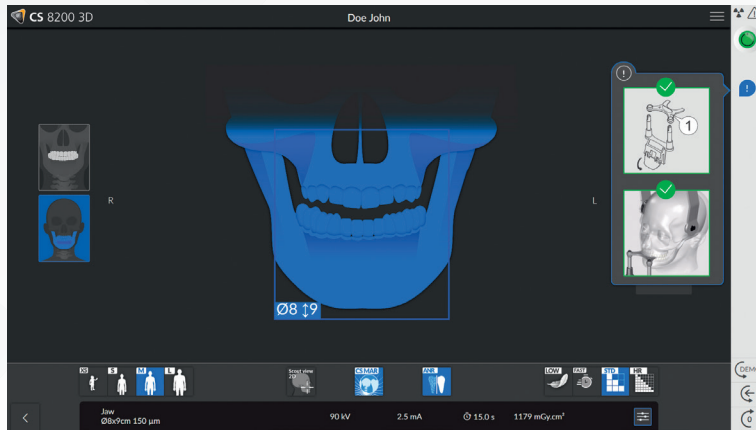

Einfache und intuitive Benutzeroberfläche

Unsere neue intuitive Benutzeroberfläche vereinfacht die Aufnahme besserer Bilder. Alle Einstellungen werden auf demselben Bildschirm angezeigt und Pop-up-Fenster zeigen an, welches Zubehör für die jeweilige Untersuchung eingesetzt werden sollte.



Reduziertes Risiko von Aufnahmewiederholungen

Ein Niedrigdosis-Scout-Bild ermöglicht Ihnen eine einfache Kontrolle des Bildgebungsbereichs vor der Untersuchung. Es reduziert das Risiko wiederholter Aufnahmen und erleichtert die Anwendung des kleinsten Sichtfeldes.



Wiederhol-Präzision mit nur einem Tastendruck

Die Parameter werden für jeden Patienten aufgezeichnet, damit sich Folgeuntersuchungen per Tastendruck leicht wiederholen lassen. Dies rationalisiert Ihren Arbeitsablauf und liefert im Laufe der Zeit vergleichbare Bilder.



Intelligente Positionierung

Die intelligente, laserfreie Face-toFace-Positionierung erleichtert die korrekte Platzierung des Patienten, verbessert den Patientenkomfort und reduziert die Wiederholungen.

Erweiterte Funktionen

Die **CS 8200 3D Neo Edition** bietet mehr als nur Präzision: Ihre Vielseitigkeit schafft neue Möglichkeiten und erweitert das Behandlungsspektrum, das Sie anbieten können.



Ich kann mehr
Behandlungsarten
durchführen und
**mehr Patienten
behalten**





2D-Panorama-
Bildgebung



DVT-Bildgebung

4-IN-1-VIELSEITIGKEIT

Mit
Fernröntgenbildung
aufrüstbar



3D-Modell-Scan

Die richtige Aufnahme mit der richtigen Dosis

Die **CS 8200 3D Neo Edition** ist ein vielseitiges DVT-System mit der breitesten Palette an Sichtfeldern seiner Klasse – ideal für Praxen, die ihre Behandlungsmöglichkeiten ausbauen möchten. Mit bis zu neun Sichtfeldern können Sie das ideale Bild für jede einzelne Untersuchung in der niedrigsten Dosis erhalten, einschließlich erweitertem Sichtfeld, das sich perfekt zum Scannen eines ganzen Kiefers in einem einzigen Scan eignet. Das System deckt alle klinischen Anforderungen für Implantate, parodontale, endodontische und kieferorthopädische Verfahren sowie Mundchirurgie und Atemwegsanalyse ab.

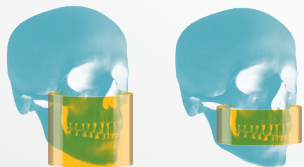

12 cm x 10 cm¹
12 cm x 5 cm¹

Aufnahme von Ganzkieferbildern
des Ober- und/oder Unterkiefers,
einschließlich drittem Molar

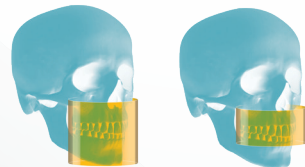

10 cm x 10 cm¹
10 cm x 5 cm¹

Für Ganzkieferscan bei
kleineren Patienten mit
zugleich reduziertem
Dosisbereich

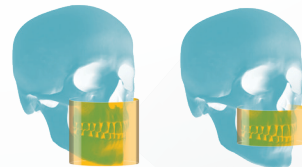

8 cm x 9 cm
8 cm x 5 cm

Erfasst unteres und/
oder oberes Gebiss



5 cm x 8 cm

Erfasst Gegenzähne für
eine bessere Behandlung
der Okklusion bei
Implantatfällen



4 cm x 4 cm
5 cm x 5 cm

Für lokale und
endodontische
Untersuchungen mit dem
höchsten Detaillierungsgrad

¹ Die Optionen sind 10 cm x 5 cm, 10 cm x 10 cm, 12 cm x 5 cm und 12 cm x 10 cm. In Ontario (Kanada) unterliegen die von Zahnärzten eingesetzten Sichtfelder (FOVs) von mehr als 8 cm x 8 cm bestimmten Bedingungen.

Nutzen Sie neue **Möglichkeiten der DVT**

DVT-Bildgebung lässt sich für eine Vielzahl an täglichen klinischen Verfahren, wie Endodontie, Extraktion der dritten Molaren, präoperative Planung und mehr, anwenden.

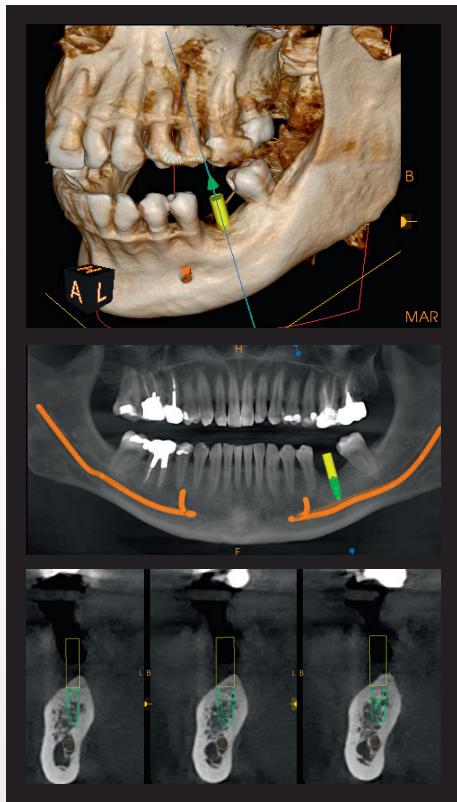

Implantate

Knochenquantität und -qualität beurteilen sowie anatomische Hindernisse lokalisieren.

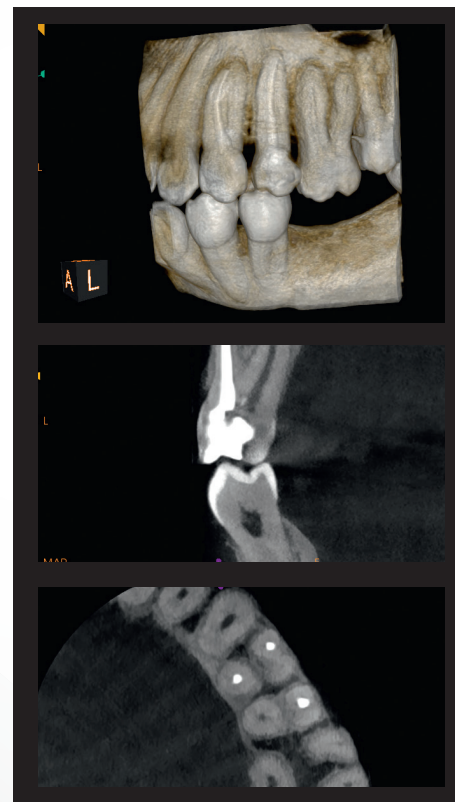

Endodontie

Genauere Beurteilung der Zahn- und Wurzelkanalmorphologie, Diagnose von Frakturen und periapikalen Läsionen.

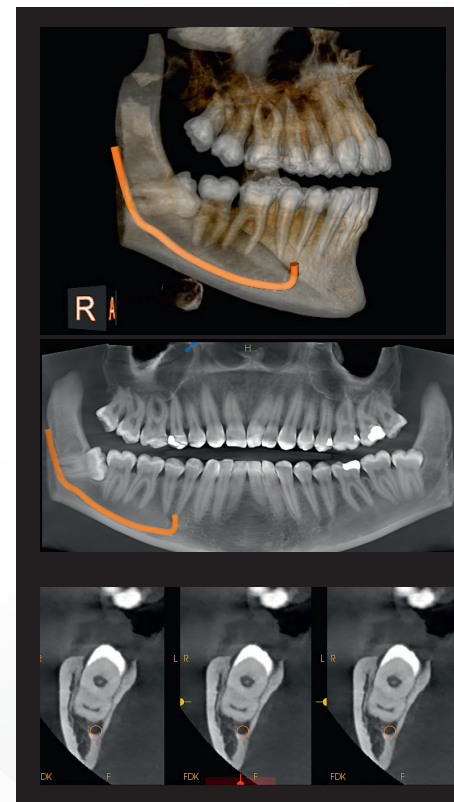

Oralchirurgie

Die betroffenen Zähne oder Zysten sichtbar machen und das Operationsprotokoll für die Extraktion definieren.



Kieferorthopädie

Beurteilung der betroffenen Zähne und Durchführung einer kieferorthopädischen Behandlung.

Die Bildbearbeitungssoftware holt das Beste aus jedem Scan heraus

Ein guter Scan ist ein guter Beginn, noch besser ist aber die optimale Auswertung des Bildes. Unser Portfolio an innovativer Bildbearbeitungssoftware und optionalen Zusatzmodulen ermöglicht es Ihnen, die Auswahl für Ihren eigenen Bedarf zu erweitern.



CS Imaging

Entdecken Sie mit CS Imaging Version 8 eine neue Generation der Dental Imaging Software. Diese leistungsstarke Plattform bietet Ihnen zentralen Zugriff auf all Ihre 2D-Bilder, 3D-Bilder und CAD/CAM-Daten, damit Sie Ihren digitalen Workflow effizienter regeln können.



CS 3D Imaging automatisch kombinieren

Dieses benutzerfreundliche Programm wurde entwickelt, um sowohl die Patientenkommunikation als auch die Diagnose- und Behandlungsplanung in den Bereichen Implantatplanung, Endodontie, Oralchirurgie und Kieferorthopädie zu verbessern.

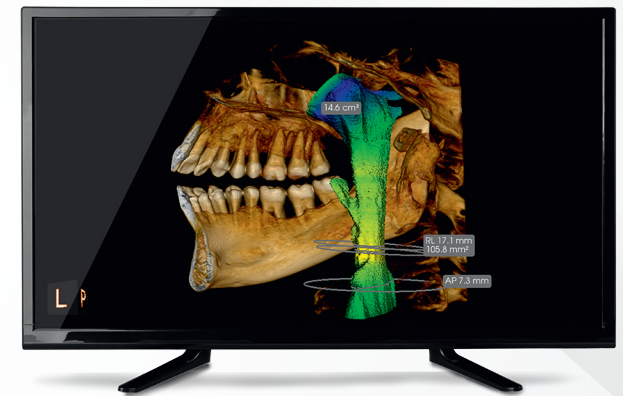

Optionale Module

Prothetik-orientierte Implantatplanung

Eine benutzerfreundliche und offene Software für die Planung von Implantaten mit höherer Vorhersehbarkeit.

CS Airway

Vereinfacht die Atemwegsanalyse durch farbcodierte Ansichten und automatische Messungen.

Automatische Durchzeichnung

Fernröntgenaufnahmen in nur 10 Sekunden betrachten.

Technische Daten

Röntgeneratore	
Röntgenröhrenspannung	60-90 kV
Röhrenstrom	2-15 mA
Frequenz	140 kHz
Erforderlicher Mindestplatzbedarf	Ohne Fernröntgenarm: 1200 (L) x 1400 (T) x 2400 (H) mm Mit Fernröntgenarm: 2000 (L) x 1400 (T) x 2400 (H) mm
Gewicht	Ohne Fernröntgenarm: 95 kg Mit Fernröntgenarm: 125 kg
3D-Modalität	
Durchmesser x Höhe (cm) des Sichtfeldes (Field Of View [FOV])	4 x 4 – 5 x 5 – 5 x 8 – 8 x 5 – 8 x 9 ¹ (in Ontario 8 x 8) 10 x 5 ¹ – 10 x 10 ¹ – 12 x 5 ¹ – 12 x 10 ¹
Voxelgröße (µm)	mindestens 75 µm
Belichtungszeit	3 bis 15 Sek. für FOV < 10 cm (Ø) / bis 20 Sek. (2 x 10 Sek.) für FOV ≥ 10 cm (Ø)
Modalität für Panoramaaufnahmen	
Vergrößerung	1,2
Optionen für Radiologieuntersuchungen	Vollpanorama, segmentiertes Panorama (einschließlich segmentierter Bissflügel-Panoramaaufnahme), Kieferhöhle, LA Kiefergelenk x 2, LA Kiefergelenk x 4
Belichtungszeit	2 bis 14 Sekunden
Fernröntgen-Modalität	
Vergrößerung	1,13
Radiologieuntersuchungen	Lateral, frontal AP oder PA, schräg, Submento-Vertex, Carpus (optional)
Belichtungszeit	2,9 bis 11 Sekunden

¹ Option: In Ontario (Kanada) unterliegen die von Zahnärzten eingesetzten Sichtfelder (FOVs) von mehr als 8 cm x 8 cm bestimmten Bedingungen.



Der neue CS UpStream[®]-Premiumservice. Anspruchsvoller Überwachungsdienst für Ihre Geräte rund um die Uhr, um Ausfallzeiten vorzubeugen und eine hohe Systemverfügbarkeit zu bieten.

Erfahren Sie mehr über die **CS 8200 3D Neo Edition** auf carestreamdental.com

Precision for
every decision



CS 8200 3D Neo Edition ohne Fernröntgenarm

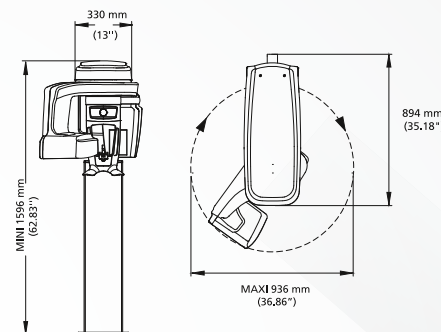

CS 8200 3D Neo Edition mit Fernröntgenarm

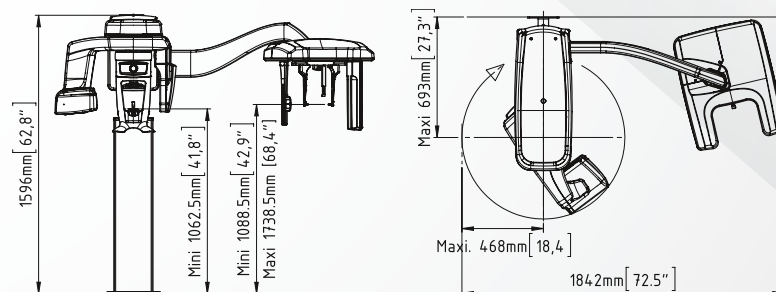

Fragen?
Ihr Servicepartner

S&N medical

www.sun-med.de